

iQ300, Frigorífico combi integrable, 177.2 x 54.1 cm, Puerta fija KI86NHFE0



KSGGZM00 :

- ✓ Botellero: guarda tus botellas de forma segura y al alcance de la mano.
- ✓ Super-congelación: congela rápidamente grandes cantidades de alimentos.
- ✓ autoAirflow: la refrigeración uniforme conserva los alimentos frescos durante más tiempo.

Clase de eficiencia energética:E
 Promedio anual de consumo de energía en kilovatios hora por año (kWh/a): 234 kWh/annum
 Suma de volúmenes de compartimentos de congelador:76 l
 Suma de volúmenes de compartimentos de abatidor: 184 l
 Emisiones de ruido aéreo: 35 dB(A) re 1pW
 Clase de emisiones de ruido aéreo:B
 Diseño: Integrande
 Opción de puerta panelable: Posible con accesorio
 Altura: 1772 mm
 Ancho: 541 mm
 Dimensiones de instalación necesarias (H x W x D): 1775 x 560 x 550 mm
 Peso neto: 54.6 kg
 Código EAN: 4242003881118
 Intensidad corriente eléctrica: 10 A
 Bisagra de la puerta: Derecha reversible
 Tensión: 220-240 V
 Frecuencia: 50 Hz
 Longitud del cable de alimentación eléctrica: 230.0 cm
 N° de motocompresores: 1
 N° de sistemas de frío independientes: 1
 Ventilador interior sección frigorífico: No
 Puerta reversible: Si
 N° de bandejas ajustables en el compartimento frigorífico: 3
 Estantes para botellas: Si
 Sistema No frost: Congelador
 Tipo de instalación: Integrande



**iQ300, Frigorífico combi
integrable, 177.2 x 54.1 cm,
Puerta fija
KI86NHFE0**

dimensiones en mm

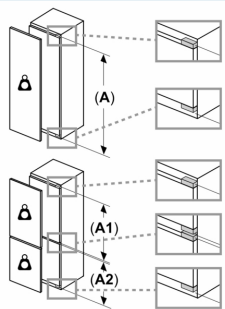
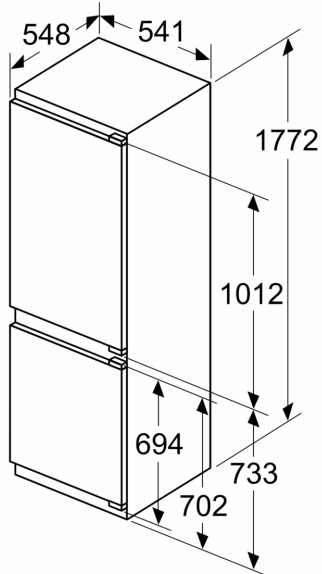

Peso máximo permitido de los frontales de la unidad

Los frontales instalados en la unidad que superen el peso permitido pueden causar daños y afectar al funcionamiento de las bisagras

Δ Peso
A: Altura de la puerta del aparato en mm, bisagras incluidas
B: Bisagra no amortiguada, frontal de la unidad en kg
C: Bisagra amortiguada, frontal de la unidad en kg

D: Carga adicional posible en kg con el kit para cargas pesadas

A	B	C	D
1500-1750	22	22	B+5 / C+5
720-1400	19	19	
A1	15	19	
A2	15	19	

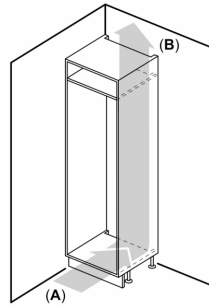

A: Air inlet $\geq 200 \text{ cm}^2$; Ventilation options
B: Air outlet $\geq 200 \text{ cm}^2$; Ventilation options

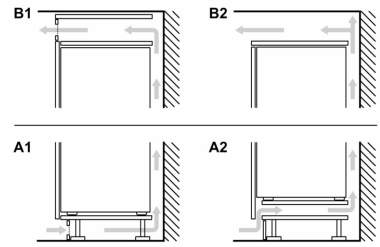

Dimensiones en mm

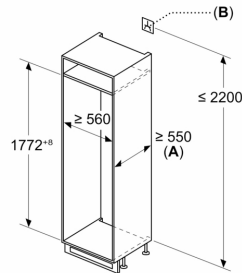

A: $\geq 560 \text{ mm}$ (recomendado)

B: Enchufe

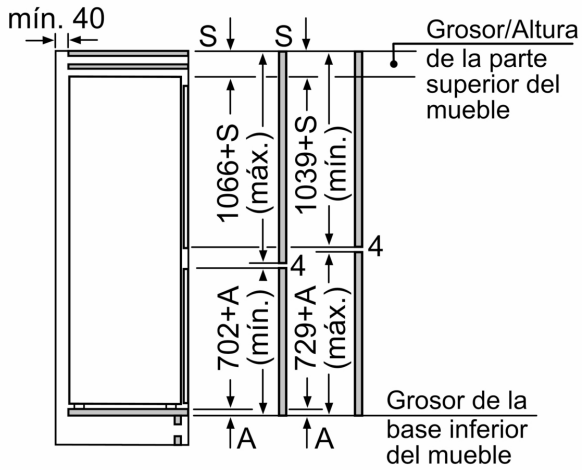

Las dimensiones dadas de la puerta del mueble corresponden a una junta de puerta de 4 mm.

Dimensiones en mm

Dimensiones en mm
Dimensiones del espacio recomendadas para instalación de puerta fija

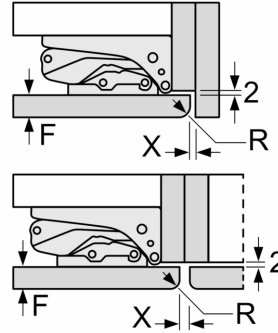

F	R	X
16-19	0-3	2,5
20	0-1	3
	2-3	2,5
21	0-1	3
	2-3	2,5
22	0	4
	1	3,5
	2-3	3

Deben respetarse las medidas de los espacios recomendadas en la tabla para garantizar una apertura sin colisiones de la puerta del aparato y evitar que se dañen los muebles de cocina.